



**Ministerio de Salud**

*Secretaría de Políticas, Regulación e Institutos*

*A.N.M.A.T.*

“2010 – Año del Bicentenario de la Revolución de Mayo”

DISPOSICIÓN N°

**7718**

BUENOS AIRES, **03 DIC 2010**

VISTO el Expediente N° 1-47-9281/10-0 del Registro de esta Administración Nacional de Medicamentos, Alimentos y Tecnología Médica (ANMAT), y

CONSIDERANDO:

Que por las presentes actuaciones GRIENSU SA solicita se autorice la inscripción en el Registro Productores y Productos de Tecnología Médica (RPPTM) de esta Administración Nacional, de un nuevo producto médico.

Que las actividades de elaboración y comercialización de productos médicos se encuentran contempladas por la Ley 16463, el Decreto 9763/64, y MERCOSUR/GMC/RES. N° 40/00, incorporada al ordenamiento jurídico nacional por Disposición ANMAT N° 2318/02 (TO 2004), y normas complementarias.

Que consta la evaluación técnica producida por el Departamento de Registro.

Que consta la evaluación técnica producida por la Dirección de Tecnología Médica, en la que informa que el producto estudiado reúne los requisitos técnicos que contempla la norma legal vigente, y que los establecimientos declarados demuestran aptitud para la elaboración y el control de calidad del producto cuya inscripción en el Registro se solicita.

Que los datos identificatorios característicos a ser transcriptos en los proyectos de la Disposición Autorizante y del Certificado correspondiente, han sido convalidados por las áreas técnicas precedentemente citadas.

Que se ha dado cumplimiento a los requisitos legales y formales que contempla la normativa vigente en la materia.

Que corresponde autorizar la inscripción en el RPPTM del producto médico objeto de la solicitud.

Que se actúa en virtud de las facultades conferidas por los Artículos 8º, inciso II) y 10º, inciso i) del Decreto 1490/92 y por el Decreto 425/10.

*h*



**Ministerio de Salud**

*Secretaría de Políticas, Regulación e Institutos*

*A.N.M.A.T.*

“2010 – Año del Bicentenario de la Revolución de Mayo”

DISPOSICIÓN N°

**7718**

Por ello;

EL INTERVENTOR DE LA ADMINISTRACIÓN NACIONAL DE  
MEDICAMENTOS, ALIMENTOS Y TECNOLOGÍA MÉDICA

DISPONE:

ARTICULO 1º- Autorízase la inscripción en el Registro Nacional de Productores y Productos de Tecnología Médica (RPPTM) de la Administración Nacional de Medicamentos, Alimentos y Tecnología Médica del producto médico de Marca Toshiba, nombre descriptivo Sistema de Tomografía Computada y nombre técnico Sistemas de Exploración por Tomografía Computarizada, de acuerdo a lo solicitado, por GRIENSU SA , con los Datos Identificatorios Característicos que figuran como Anexo I de la presente Disposición y que forma parte integrante de la misma.

ARTICULO 2º - Autorízanse los textos de los proyectos de rótulo/s y de instrucciones de uso que obran a fojas 10 y 11-22 respectivamente, figurando como Anexo II de la presente Disposición y que forma parte integrante de la misma.

ARTICULO 3º - Extiéndase, sobre la base de lo dispuesto en los Artículos precedentes, el Certificado de Inscripción en el RPPTM, figurando como Anexo III de la presente Disposición y que forma parte integrante de la misma

ARTICULO 4º - En los rótulos e instrucciones de uso autorizados deberá figurar la leyenda: Autorizado por la ANMAT, PM-1073-194, con exclusión de toda otra leyenda no contemplada en la normativa vigente.

01 ARTICULO 5º- La vigencia del Certificado mencionado en el Artículo 3º será por cinco (5) años, a partir de la fecha impresa en el mismo.

ARTICULO 6º - Regístrese. Inscríbese en el Registro Nacional de Productores y Productos de Tecnología Médica al nuevo producto. Por Mesa de Entradas notifíquese al interesado, haciéndole entrega de copia autenticada de la presente Disposición, conjuntamente con sus Anexos I, II y III. Gírese al Departamento de



**Ministerio de Salud**  
*Secretaría de Políticas, Regulación e Institutos*  
*A.N.M.A.T.*

DISPOSICIÓN N°

**7718**

"2010 – Año del Bicentenario de la Revolución de Mayo"

Registro a los fines de confeccionar el legajo correspondiente. Cumplido,  
archívese.

Expediente N° 1-47-9281/10-0

DISPOSICIÓN N°

**7718**

**Dr. OTTO A. ORSINGER**  
**SUB-INTERVENTOR**  
**A.N.M.A.T.**



**Ministerio de Salud**  
*Secretaría de Políticas, Regulación e Institutos*  
*A.N.M.A.T.*

“2010 – Año del Bicentenario de la Revolución de Mayo”

ANEXO I

DATOS IDENTIFICATORIOS CARACTERÍSTICOS del PRODUCTO MÉDICO  
inscripto en el RPPTM mediante DISPOSICIÓN ANMAT N° .....**7718**.....

Nombre descriptivo: Sistema de Tomografía Computada

Código de identificación y nombre técnico UMDNS: 13-469 - Sistemas de  
Exploración, por Tomografía Computarizada

Marca: Toshiba

Clase de Riesgo: Clase III

Indicación/es autorizada/s: Adquirir y visualizar cortes seccionales volumétricos  
del cuerpo completo, incluyendo la cabeza.

Modelo/s: Aquilion One TSX-301A

Condición de expendio: Venta exclusiva profesionales e instituciones sanitarias

Nombre del fabricante: TOSHIBA MEDICAL SYSTEMS CORPORATION

Lugar/es de elaboración: 1385, Shimoishigami, Otawara-Shi, Tochigi-Ken, Japón.

Expediente N° 1-47-9281/10-0

DISPOSICIÓN N°

**7718**

Dr. OTTO A. ORSINGER  
SUB-INTERVENTOR  
A.N.M.A.T.



**Ministerio de Salud**  
*Secretaría de Políticas, Regulación e Institutos*  
**A.N.M.A.T.**

“2010 – Año del Bicentenario de la Revolución de Mayo”

ANEXO II

TEXTO DEL/LOS RÓTULO/S e INSTRUCCIONES DE USO AUTORIZADO/S del  
PRODUCTO MÉDICO inscripto en el RPPTM mediante DISPOSICIÓN ANMAT Nº

.....**7718**.....

**Dr. OTTO A. ORSINGER**  
**SUB-INTERVENTOR**  
**A.N.M.A.T.**



**Ministerio de Salud**  
Secretaría de Políticas, Regulación e Institutos  
A.N.M.A.T.

2010 – Año del Bicentenario de la Revolución de mayo

ANEXO III

CERTIFICADO

Expediente N°: 1-47-9281/10-0

El Interventor de la Administración Nacional de Medicamentos, Alimentos y Tecnología Médica (ANMAT) certifica que, mediante la Disposición N° **7718**, y de acuerdo a lo solicitado por GRIENSU SA, se autorizó la inscripción en el Registro Nacional de Productores y Productos de Tecnología Médica (RPPTM), de un nuevo producto con los siguientes datos identificatorios característicos:

Nombre descriptivo: Sistema de Tomografía Computada

Código de identificación y nombre técnico UMDNS: 13-469 - Sistemas de Exploración, por Tomografía Computarizada

Marca: Toshiba

Clase de Riesgo: Clase III

Indicación/es autorizada/s: Adquirir y visualizar cortes seccionales volumétricos del cuerpo completo, incluyendo la cabeza.

Modelo/s: Aquilion One TSX-301A

Condición de expendio: Venta exclusiva profesionales e instituciones sanitarias

Nombre del fabricante: TOSHIBA MEDICAL SYSTEMS CORPORATION

Lugar/es de elaboración: 1385, Shimoishigami, Otawara-Shi, Tochigi-Ken, Japón.

Se extiende a GRIENSU SA el Certificado PM-1073-194, en la Ciudad de Buenos Aires, a ....**03.DIC.2010**.., siendo su vigencia por cinco (5) años a contar de la fecha de su emisión.

DISPOSICIÓN N°

**7718**

Dr. OTTO A. ORSINGER  
SUB-INTERVENTOR  
A.N.M.A.T.

7718



	<b>Sistema de Tomografía Computada</b>	PM:1073-194
		Legajo N°: 1073.

**Información de los Rótulos**











<b>Sistema de Tomografía Computada</b>	
N° de serie: XXXX	
Marca: TOSHIBA	
Modelo: Aquilion ONE TSX-301A	
Producto autorizado por ANMAT PM -1073-194	
Importado por:	
GRIENSU S.A.	
Julio A. Roca 636 – Pisos 10, 11 y 12 C1067ABO	
Buenos Aires – Argentina.	
Fabricado por:	
TOSHIBA MEDICAL SYSTEMS CORPORATION	
1385, Shimoishigami, Otawara-shi, Tochigi-Ken, Japan.	
Responsable Técnico: <b>Ing. Kazuo Sugiura. M.N. 4613</b>	MM/AAAA
<b>Venta exclusiva a profesionales e instituciones sanitarias</b>	

Fig. 2.1.1: Modelo de Rótulo.

  
**GRIENSU S.A.**  
**MARIA C. GESTOSO**  
 APODERADA

  
  
**Ing. KAZUO SUGIURA**  
 M.N. 4613  
 DIRECTOR TECNICO

	<b>Sistema de Tomografía Computada</b>	PM:1073-194
		Legajo N°: 1073.

## INSTRUCCIONES DE USO

### 3.1 Indicaciones del Rótulo

#### 2.1 Razón Social y Dirección (Rótulo del Fabricante):

TOSHIBA MEDICAL SYSTEMS CORPORATION  
1385, Shimoishigami, Otawara-shi,  
Tochigi-Ken, Japan.

#### Razón Social y Dirección (Rótulo del Importador):

**GRIENSU S.A.**  
Julio A. Roca 636 – Pisos 10, 11 y 12 C1067ABO  
Buenos Aires – Argentina.

#### 2.2 Identificación del Producto:

En Rótulo del Fabricante:

Producto: Scanner.  
Marca: TOSHIBA.  
Modelo: Aquilion One TSX-301A

En Rótulo del Importador:

Producto: Sistema de Tomografía Computada.  
Marca: TOSHIBA.  
Modelo: Aquilion One TSX-301A

2.3 No corresponde la palabra *estéril* (se trata de un equipo médico, no esterilizable)

2.4 No Corresponde (según ítem 3.1, Instrucciones de Uso).

2.5 No Corresponde (según ítem 3.1, Instrucciones de Uso).



**GRIENSU S.A.**  
MARIA C. GESTOSO  
APODERADA

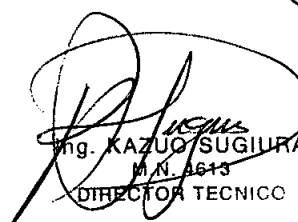

Ing. KAZUO SUGIURA  
M.N. 4613  
DIRECTOR TÉCNICO



2718



	<b>Sistema de Tomografía Computada</b>	PM:1073-194
		Legajo N°: 1073.



2.6 La indicación de que el Producto Médico es de un solo uso (No Corresponde, se trata de un equipo médico, no descartable).

2.7 Condiciones de Almacenamiento, Conservación y/o Manipulación del producto:

- |   |
|---|
| <ol style="list-style-type: none"> <li>1. Temperatura: -10°C a 50°C.</li> <li>2. Humedad relativa: 40 a 80% (sin condensación).</li> <li>3. Presión atmosférica: 700 to 1060 [hPa].</li> <li>4. Vibración: <ul style="list-style-type: none"> <li>• 9.8 [m/s<sup>2</sup>] (1G) o menos (durante el almacenamiento).</li> <li>• 19.6 m/s<sup>2</sup>] (2G) o menos (durante el transporte).</li> </ul> </li> </ol> |
|---|

2.8 Instrucciones especiales de uso (no mencionadas en Rótulo; referirse al Anexo III.B, INSTRUCCIONES DE USO)

2.9 Advertencias y/o precaución transporte (empaquetado del Producto Médico)

Símbolo	Referencia
	NO EXPONER A LA LLUVIA
	ESTE LADO ARRIBA
	MANIPULAR CON CUIDADO
	FRAGIL

2.10 Método de esterilización

No Corresponde (se trata de un equipo médico, no esterilizable).

  
**GRIENSU S.A.**  
**MARIA C. GESTOSO**  
 APODERADA

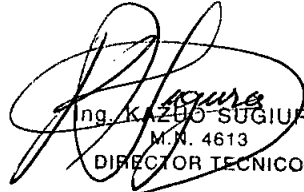
  
 Ing. KAZUO SUGIYAMA  
 M.N. 4613  
 DIRECTOR TÉCNICO

	<p>Sistema de Tomografía Computada</p>	PM:1073-194
		Legajo N°: 1073.

2.11 Responsable Técnico de Griensu legalmente habilitado:

Ing. Kazuo Sugiura. M. N. 4613.

2.12 Número de Registro del Producto Médico:

**PM- 1073-194**

**3.2 Prestaciones atribuidas por el fabricante y efectos secundarios no deseados**

Este Sistema ha sido diseñado para adquirir y visualizar cortes seccionales volumétricos del cuerpo completo, incluyendo la cabeza. El sistema tiene la capacidad de proporcionar un conjunto de volúmenes, estos conjuntos de volúmenes pueden ser usados para realizar estudios especializados, usando los softwares/hardwares indicados, por personal calificado y especializado.

**3.3 Combinación del Producto Médico con otros productos**

No Corresponde (el Producto Médico no se utiliza en combinación con otros productos para cumplir con su finalidad prevista).

**3.4 Instalación del Producto Médico**

Las condiciones enlistadas a continuación son requeridas para la operación del Sistema:

Voltaje de línea	380, 400, 420, 440, 460, 480 V (cambiado en la distribución de energía)
Frecuencia	50/60 [Hz]
Potencia capacitiva	125 [kVA]
Resistencia de línea	0,07 [Ω] o menor
Fluctuación del voltaje debido a la variación de la carga	5% o menor
Fluctuación de Voltaje	±10% o menor
Fase	Trifásica

  
**GRIENSU S.A.**  
**MARIA C. GESTOSO**  
 APODERADA

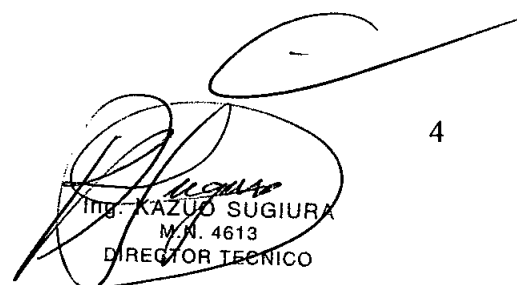
  
 Ing. KAZUO SUGIURA  
 M.N. 4613  
 DIRECTOR TÉCNICO

7718

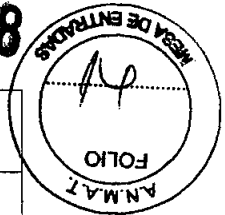

 <b>GRIENSU</b>	<b>Sistema de Tomografía Computada</b>	PM:1073-194
		Legajo N°: 1073.

**Temperatura de la sala y humedad relativa**

Nombre de las salas y unidades		Máxima generación de calor*1		Generación normal de calor		Condiciones ambientales	
		[kW]	[kJ/h]*2	[kW]	[kJ/h]	Temperatura	Humedad Relativa
Sala de escaneo	Unidad principal del escáner	10.0	36,000	4.0	14,400	18°C a 28°C donde el valor medio es 20°C a 26°C. Fluctuación alrededor de la media no debe exceder ±2°C.	40% a 80% (sin condensación)
	Camilla para el paciente	0.5	1,800	0.3	1,080		
Salad de máquina	EC BOX x 2	15.9	57,294	15.9	57,294	16 a 28°C	40% to 80% (sin condensación)
	Distribución de energía	0.8	2,883	0.8	2,883		
Salad de control de escáner: Consola		1.5	5,405	1.55,405		16 a 28°C	40% to 80% (sin condensación)

\*1 La máxima generación de calor es el calor que es generado cuando es realizado un escaneo continuo al máximo valor de salida de la Unidad.

La generación de calor normal es el calor generado cuando no es realizado el escaneo.

\*2 1 kW = 860 kcal/h, 1 cal = 4.19 J

**3.5 Implantación del Producto Médico**

*No Corresponde (no es un Producto Médico implantable).*

**3.6 Riesgos de interferencia recíproca**

El uso de dispositivos emisores de ondas de radio como teléfonos celulares cerca del equipo puede interferir con su operación. No dejar o usar estos dispositivos que generan ondas de radio, como teléfonos celulares, transmisores, juguetes controlados mediante radio control, dentro de la sala donde está instalado el equipo. Si los dispositivos que generan ondas de radio se encuentran cerca del equipo, instruir al usuario para que lo apague inmediatamente.

Además, este equipo quizás no opere normalmente si equipamientos emisores de alto nivel de radiación electromagnética (Unidades electroquirúrgicas, Sistemas de

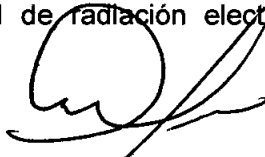
  
**GRIENSU S.A.**  
**MARIA C. GESTOSO**  
 APODERADA

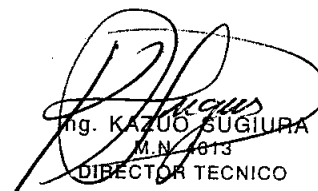
  
 Ing. KAZUO SUGIURA  
 M.N. 813  
 DIRECTOR TECNICO

2718

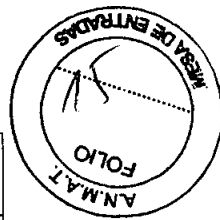

	<b>Sistema de Tomografía Computada</b>	PM:1073-194
		Legajo Nº: 1073.

ablación por microondas, Sistemas de terapia termal por microondas, Sistemas de ablación por radiofrecuencia, etc.) son usados en la sala próxima la sala de escaneo, Por lo tanto, instalar este equipamiento en un lugar lo suficientemente alejado del Sistema.

**3.7 Rotura del envase e indicación de los métodos adecuados de reesterilización**

*No Corresponde* (el producto Médico no requiere reesterilización).

**3.8 Limpieza, desinfección, acondicionamiento y método de esterilización**

En caso de que la limpieza fuera hecha por una compañía contratada, se los debe proveer con las siguientes precauciones e instrucciones basadas en procedimientos de limpieza:

- (1) Limpieza de la camilla: Remover la suciedad usando un trapo humedecido con detergente neutro. Usar detergente neutro diluido a una concentración especificada por el fabricante. Trapear correctamente hasta asegurarse de que no quedan restos de detergente. Luego secar la camilla usando una trapo seco.
- (2) Limpieza de la sala: Cuando se use agua para lavar el piso de la sala, usar un trapo o lampazo que haya sido escurrido debidamente para asegurarse que no queden restos de agua.
- (3) Monitores: Si la pantalla de muestre está sucia trapearla con una gamuza suave y seca. Si la suciedad es severa, se debe limpiarla con un papel o con un pulverizador limpiador diseñado para limpieza de equipos automáticos de oficina.  
Si hay presente polvillo en los agujeros de ventilación, usar una aspiradora para quitarlo.
- (4) Limpieza del teclado: Usar una aspiradora para quitar la suciedad entre las teclas.

  
**GRIENSU S.A.**  
**MARIA C. GESTOSO**  
 APODERADA

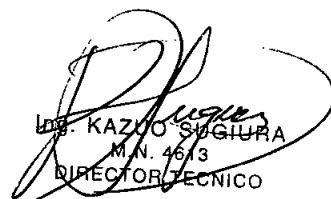
  
 ING. KAZUO SUGIURA  
 M.N. 4613  
 DIRECTOR TÉCNICO

2718



 <b>GRIENSU</b>	<b>Sistema de Tomografía Computada</b>	PM:1073-194
		Legajo N°: 1073.

(5) Limpieza del *Mouse*: Si el puntero en la pantalla no se corresponde correctamente con el movimiento del *ratón*, quitar la bola del *ratón* y limpiarla. El funcionamiento del *ratón* muchas veces se puede ver comprometido debido al color de la superficie en la que está apoyado o a la base que se utiliza para apoyarlo. En estos casos se debe reemplazar dicha base y chequear la operación.

### 3.9 Tratamiento y procedimiento adicional antes de utilizar el Producto Médico

Si es encontrada alguna anomalía en el producto durante el procedimiento de control previo al uso, se debe detener el uso del Producto y contactarse con el Fabricante o su representante para reparación

Controlar el estado del Producto previa a su utilización:

1. La altura de la camilla para el paciente, el ángulo de inclinación del Gantry, etc. debe ser la misma que estos tenían cuando la última operación fue completada.
2. Mantener los dispositivos periféricos alejados de los lugares en los que estos pudieran interferir con la operación del sistema (también controlar la parte de atrás del Gantry).
3. Asegurarse de que no entre agua en el sistema debido a un mal funcionamiento del suministro de agua, aire acondicionado, etc.
4. La energía en la placa de distribución y en la energía del distribuidor debe mantenerse en "ON". Si la energía en la placa de distribución está apagada debe esperarse dos (2) horas hasta encender el Sistema para la realización de un escaneo.
5. La temperatura de la sala y de la Unidad de control debe estar dentro del rango normal.
6. Se debe asegurarse de que no hay signos de deterioro, roturas o manchas en los accesorios provistos con la camilla.
7. Asegurarse de que no esté dañado o halla desprendimientos en la superficie de rodaje de la camilla.
8. Asegurarse de que no halla ruidos extraños durante el movimiento de la camilla.

  
**GRIENSU S.A.**  
**MARIA C. GESTOSO**  
 APODERADA

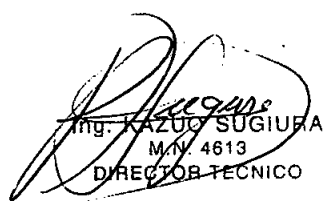
  
 Ing. KAZUO SUGIURA  
 M.N. 4613  
 DIRECTOR TECNICO



	<p>Sistema de Tomografía Computada</p>	<p>PM:1073-194</p>
		<p>Legajo N°: 1073.</p>

3.10 Naturaleza, tipo, intensidad y distribución de la radiación con fines médicos

La cantidad de radiación aislada durante un escaneo es mostrada en la figura 3.10.1. El Operador se debe remitir a los datos de esta figura cuando realice el escaneo para minimizar la exposición a los Rayos X. Notar que la cantidad de radiación aislada difiere dependiendo del paciente, por lo tanto, los datos mostrados en esta figura sólo deben ser usados como guía.

135 kV/100 mA/1-s scan/scan campo L/0.5 mm x 320/320-mm-diámetro PMMA Fantoma





Figura 3.10: Distribución e intensidad de Radiación aislada (para 100 [mAs])

  
**GRIENSU S.A.**  
**MARIA C. GESTOSO**  
 APODERADA

  
 Dr. KAZUO SUGIYAMA  
 M.N. 4613  
 DIRECTOR TÉCNICO

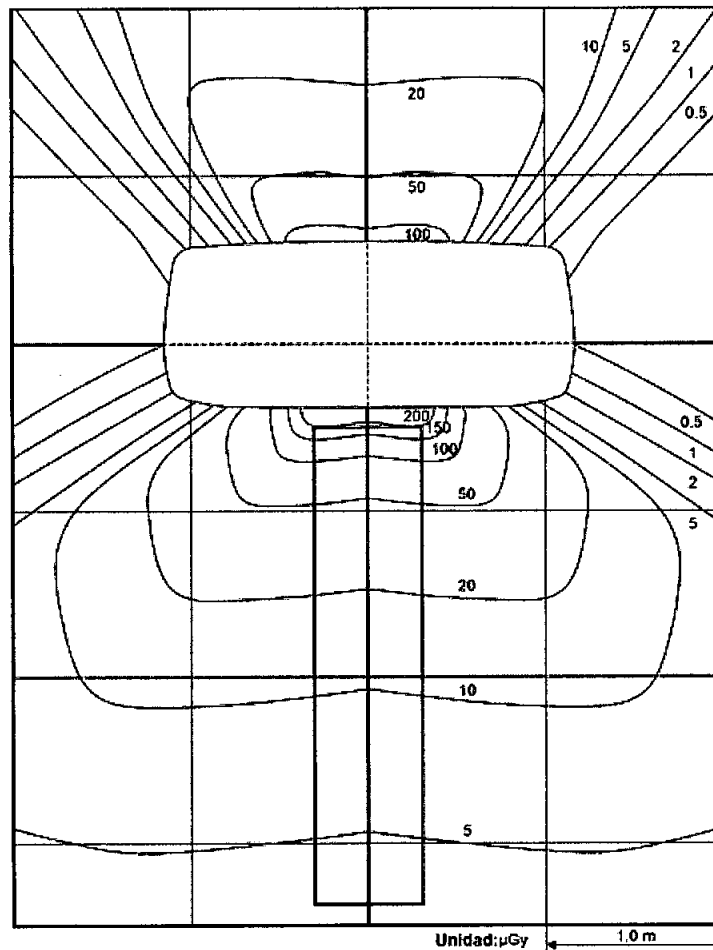
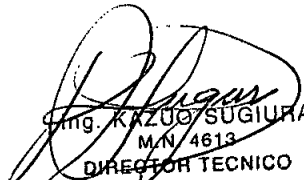
7718

18

	<b>Sistema de Tomografía Computada</b>	PM:1073-194
		Legajo N°: 1073.

### 3.11 Precauciones en caso de cambio de funcionamiento

No Corresponde (en caso de haber algún cambio en el funcionamiento del Sistema el Usuario debe comunicarse inmediatamente con el representante de Toshiba).

### 3.12 Precauciones

1. Si este sistema CT es usado para examinar pacientes en emergencia, debe haber otra modalidad de diagnóstico en caso de que el Sistema no funciona correctamente, fallo de energía, o un inesperado apagón del Sistema.
  - \* Cuando el Sistema es re iniciado debido a un inesperado apagón del Sistema, el proceso de recuperación puede tomar hasta una hora.
2. Si el sistema parece estar con alguna anomalía, asegurar la seguridad del paciente, deteniendo inmediatamente el uso del Sistema y contactarse con el representante de Toshiba.
  - \* Si se genera humo o fuego desde el sistema, apagar el disyuntor diferencial de la placa de distribución.
  - \* Si el Gantry (inclinación) o la Camilla (movimiento vertical/ movimiento tope horizontal de la camilla) se mueve de una manera distinta a la especificada (por ejemplo: el Gantry o la camilla no se detiene en el punto especificado), presionar el botón de detención de emergencia inmediatamente.
  - \* Si la exposición a Rayos X es realizada de una manera distinta a la especificada (ejemplo: la exposición a rayos X es realizada más allá del tiempo de exposición especificado), presionar el botón de detención de emergencia inmediatamente.
3. No permitir que el Sistema sea expuesto a líquidos como agua, orina, químicos o detergente. Esto podría causar un mal funcionamiento o podría ocurrir un corto circuito resultando en una lesión personal o golpe eléctrico.
  - \* Si algún líquido entra al Sistema, inmediatamente apagar la energía del Sistema y secarlo inmediatamente. Luego, contactarse con el representante de Toshiba.

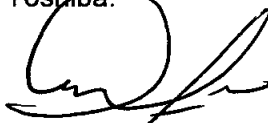
  
**GRIENSU S.A.**  
**MARIA C. GESTOSO**  
 APODERADA

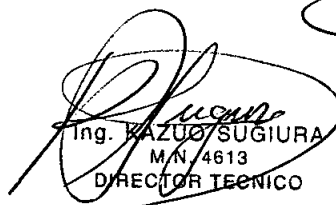
  
 Ing. KAZUO SUGIYARA  
 M.N. 4613  
 DIRECTOR TÉCNICO

7718



	<b>Sistema de Tomografía Computada</b>	PM:1073-194
		Legajo N°: 1073.

4. No abrir el Gantry para remover tornillos y no intentar desarmar o modificar el Gantry. Hacerlo podría dar como resultado fuego, golpe eléctrico o un mal funcionamiento del Sistema Hay también un riesgo de lesión ocular a la exposición al rayo del Láser. Se debe contactar con el servicio oficial para inspección, ajustes o reparación de partes internas al Gantry.
5. Cuando se use el Sistema, asegurarse de observar las condiciones de operación especificadas. De lo contrario, puede ocurrir la operación incorrecta o un mal funcionamiento del Sistema.
  - \* No bloquear los puertos de ventilación. Si el sistema es usado mientras los puertos están bloqueados, puede ocurrir una operación incorrecta o un mal funcionamiento del sistema debido a un aumento acumulado de calor.
  - \* El uso de dispositivos emisores de ondas cerca de estos tipos de equipos médicos electrónicos puede interferir con su operación, dando como resultado una operación incorrecta del Sistema o generación de artefactos. No traer o usar dispositivos que generen ondas, como teléfonos celulares, transmisores, o juguetes controlados por radio control, dentro de la sala en donde este Sistema está instalado. Además, instalar este Sistema en un lugar lo más alejado posible de equipamientos emisores de alto nivel de radiación electromagnética (Unidades electroquirúrgicas, Sistemas de ablación por microondas, Sistemas de terapia termal por microondas, Sistemas de ablación por radiofrecuencia, etc.).
6. El Operador siempre debe tomar medidas apropiadas para evitar la exposición a los Rayos X cuando use el Sistema. En particular, si es necesario entrar a la sala de escaneo durante un escaneo, medias protectoras como el uso de ropa de protección o el uso de chaleco protector apropiado para minimizar la exposición a los Rayos X.
7. No mirar directamente al haz del Láser continuamente. Hacerlo podría ocasionar la lesión del ojo. Cuando se configure la línea OM, instruir al paciente para que cierre sus ojos.

  
**GRIENSU S.A.**  
**MARIA C. GESTOSO**  
 APODERADA

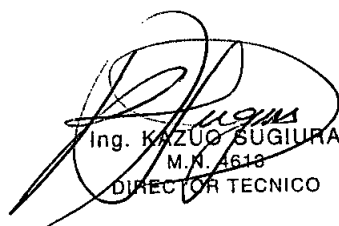
  
 Ing. KAZUO SUGIURA  
 M.N. 4618  
 DIRECTOR TECNICO



7718

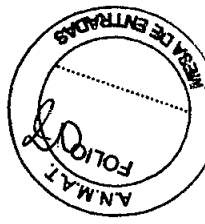

 <b>GRIENSU</b>	<b>Sistema de Tomografía Computada</b>	PM:1073-194
		Legajo Nº: 1073.

8. No permitir que el sistema sea cargado con una carga que exceda su capacidad de carga (incluyendo los accesorios). El Sistema (o los accesorios) pueden dañarse.  
\* No colocar nada mas que los pies del paciente en el apoya pies.
9. Controlar periódicamente la Unidad principal del Sistema y todos sus accesorios. Si es encontrada alguna anomalía en dicha unidad o alguno de sus accesorios, detener inmediatamente el uso de estos y contactarse con el servicio técnico oficial de Toshiba.
10. Nunca se debe realizar una calibración, prueba o calentamiento del tubo cuando esté presente un paciente u otro personal en la sala de escaneo. Se debe asegurar de tomar las medidas apropiadas para minimizar la exposición a los Rayos X.
11. Dependiendo la condición del paciente, se debe tener extremo cuidado cuando se escanee pacientes con hipertensión o enfermedades cardiovasculares, pacientes que estén nerviosos, debilitados, discapacitados, o inconcientes; e infantes. Además, en caso que se requiera, debe estar presente un ayudante.  
\* Si el comportamiento del paciente que está inconsciente, intoxicado, etc. puede ser impredecible, se debe inmovilizarlo firmemente, como los pacientes con cuello ortopédico y cinturones para el cuerpo, para prevenir que estos se caigan de la Camilla.
12. Durante el examen CT, siempre observar al paciente cuidadosamente, y abortar el escaneo si ocurre algún problema. Si ocurre alguna anomalía, se deben tomar las acciones apropiadas para evitar lesiones en el paciente.
13. No exponer a la radiación de Rayos X a pacientes que estén embarazadas o pudieran estar embarazadas, o que estén amamantando.
14. No usar el Sistema para exámenes o tratamiento si se sospecha que estos ponen en peligro la condición del paciente.
15. Durante el escaneo, se deben tomar siempre las medidas adecuadas para minimizar la exposición del paciente. Evitar el escaneo innecesario que resultaría una exposición innecesaria del paciente a los Rayos X, configurar el rango apropiado de escaneo en el tiempo de escaneo planificado.

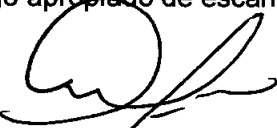
  
**GRIENSU S.A.**  
**MARIA C. GESTOSO**  
APODERADA

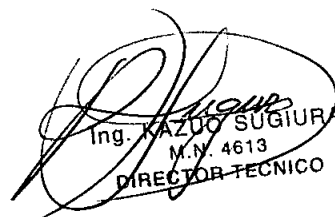
  
Ing. KAZUO SUGIURA  
M.N. 4613  
DIRECTOR TECNICO

	<b>Sistema de Tomografía Computada</b>	PM:1073-194
		Legajo N°: 1073.

\* En particular cuando se examinen niños, tener especial cuidado y minimizar la exposición del paciente empleando el plan de escaneo diseñado especialmente para niños.

16. Asegurarse de realizar el mantenimiento y control del sistema y todos sus accesorios. Una falla podría llevar a un accidente serio. Si es encontrada alguna anomalía en la Unidad principal del Sistema o alguno de sus accesorios, detener inmediatamente el uso de estos y contactarse con el servicio oficial de Toshiba.

17. El MPR está diseñado para servir solamente como asistente de diagnóstico cuando se usa un sistema de diagnóstico. Lograr un completo entendimiento de sus restricciones, y no depender únicamente de las imágenes o resultados de cálculos obtenidos usando la aplicación MPR para establecer un diagnóstico definitivo.

\* Para imágenes que contienen información de mediciones, tener especial cuidado a lo que se refiere a la relación entre el punto de medición marcado en el plano seccional y el valor medido.

\* En medición MPR, controlar las posiciones de los puntos de medición mientras se observa los tres planos seccionales.

18. Cuando las imágenes son visualizadas utilizando la aplicación 3D, lograr un completo entendimiento de sus restricciones y tener especial cuidado cuando se realice el diagnóstico basado en las imágenes.

**3.13 Medicamentos que el Producto Médico está destinado a administrar**

*No Corresponde* (el Producto Médico no ha sido diseñado para administrar medicamentos).

  
**GRIENSU S.A.**  
**MARIA C. GESTOSO**  
 APODERADA

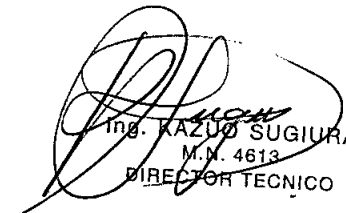
  
 Ing. KAZUO SUGIURA  
 M.N. 4613  
 DIRECTOR TÉCNICO

7718



	<b>Sistema de Tomografía Computada</b>	PM:1073-194
		Legajo Nº: 1073.

### 3.14 Precauciones en la eliminación del Producto Médico

El uso de este símbolo indica que el Producto no debe ser tratado como desecho doméstico.

Asegurando de que este Producto es desechado correctamente, el usuario ayudará a prevenir las consecuencias potencialmente negativas para el ambiente y la salud humana, que podría ser causada por una inapropiada manipulación en el desecho de este producto.

Para mayor información concerniente a la devolución y reciclado de este productos, se debe consultar al vendedor a quién se le haya adquirido el producto.

\* Para los productos del Sistema, esta etiqueta puede estar colocada solamente en la Unidad principal.

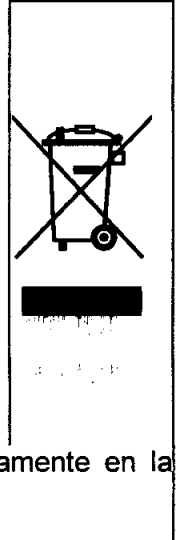

### 3.15 Medicamentos incluidos en el Producto Médico

*No Corresponde* (el Producto Médico no incluye medicamento como parte integrante del mismo).

### 3.16 Grado de precisión atribuido a los Productos Médicos de medición

*No corresponde* (el producto Médico no ha sido diseñado para realizar mediciones).

GRIENSU S.A.  
MARIA C. GESTOSO  
APODERADA

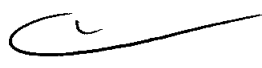
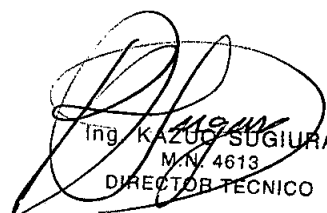
  
  
Ing. KAZUO SUGIURA  
M.N. 4613  
DIRECTOR TÉCNICO